

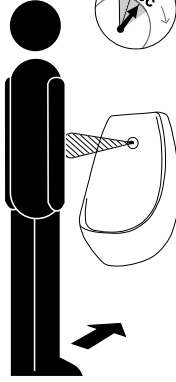



## Urinar cu sistem de spălare infra-roșu SLP 17

Funcționare			Proprietăți		
<p>1.  7,5 sec</p>	<p>2. </p>	<p>3.  24 h</p> <p><b>AUTOMATIC</b></p>	<p> 0 MIN MAX</p> <p><b>cm</b></p> <p><b>AUTOMAT</b></p> <p>1. SETĂRI AUTOMATE 2. CONFIGURABILE *</p>	<p> 0,5-15,5 sec</p> <p></p> <p>1. SETĂRE AUTOMATĂ 3 sec 2. CONFIGURABILE *</p>	<p> OFF/ON</p> <p>* pentru informații suplimentare consultați manualul SLD 03</p>
<p> timp min. utilizare 7,5 sec</p>		<p> după 24 ore ne-utilizare</p>	<p> raza activă 0,3 - 0,7 m</p>	<p> oprire automată 0,5-15,5 sec</p>	<p> stare OFF/ON</p>

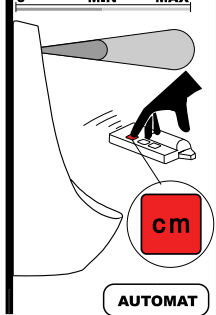

### Accesorii recomandate

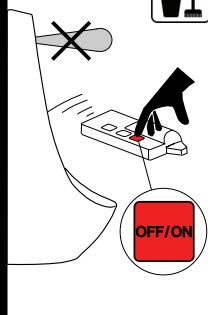
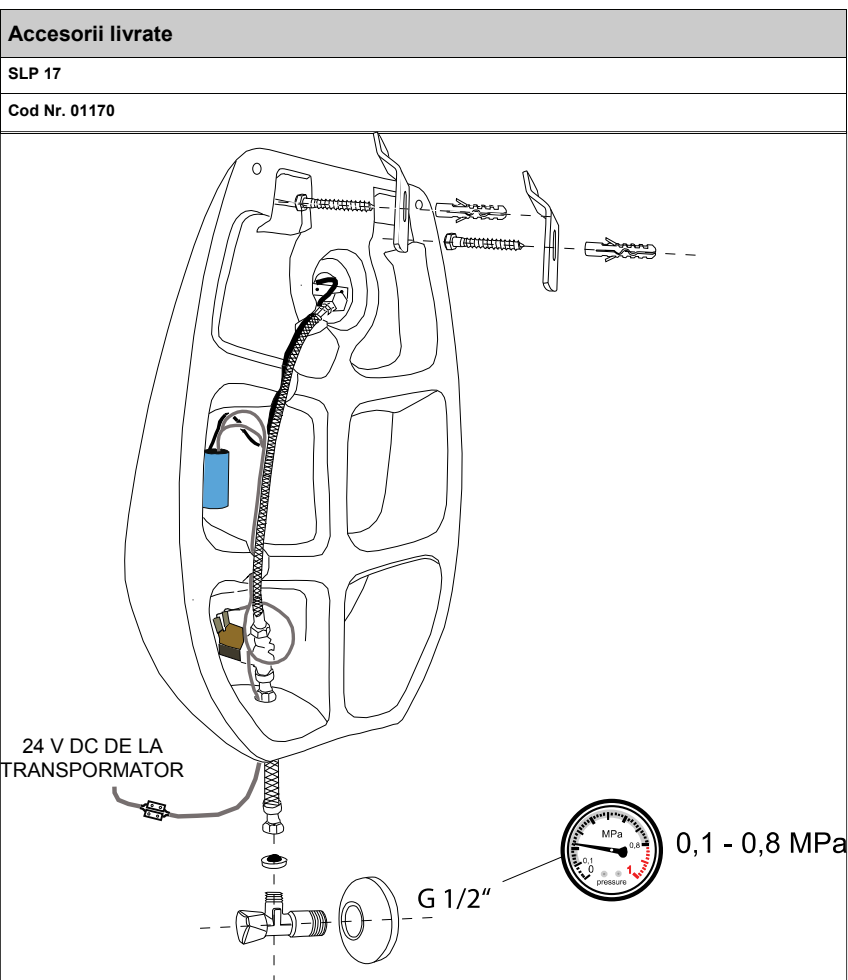
SLZ 01Y	sursă de alimentare (transformator) 230/24V DC, pt. alimentarea a max. 5 urinare
SLZ 01Z	sursă de alimentare (transformator) 230/24V DC, pt. alimentarea a max. 9 urinare
SLZ 06	sursă de alimentare (transformator) 230/24V DC, pt. alimentarea unui singur urinar
SLD 03	telecomandă universală pentru reglarea parametrilor

# Instalare

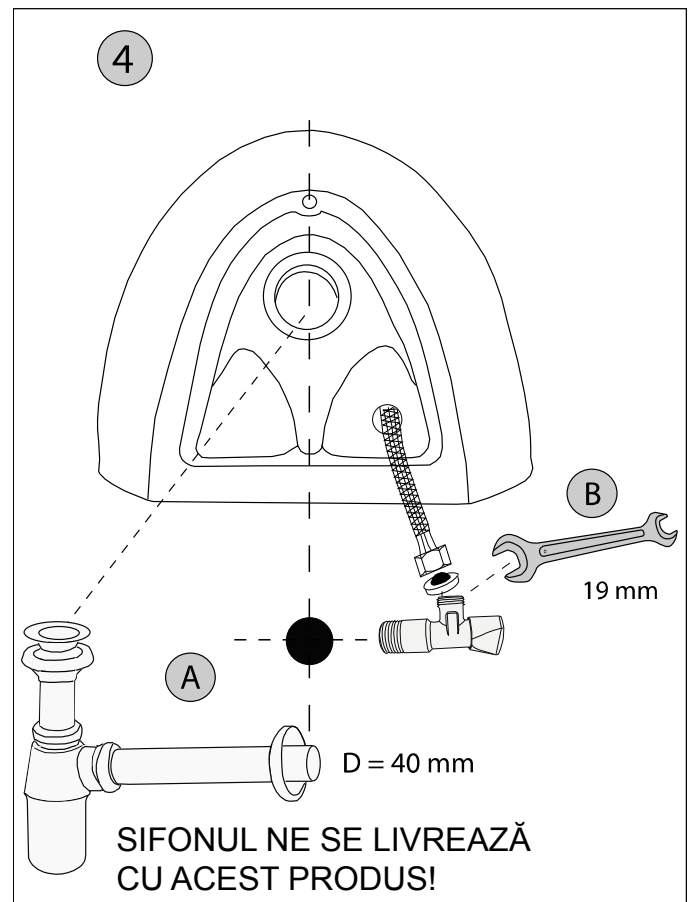
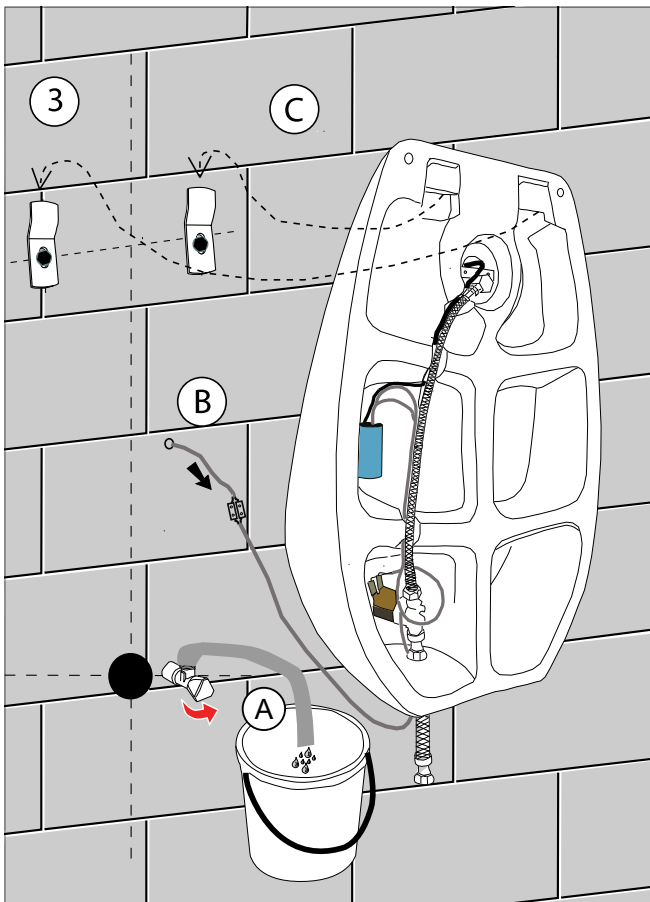
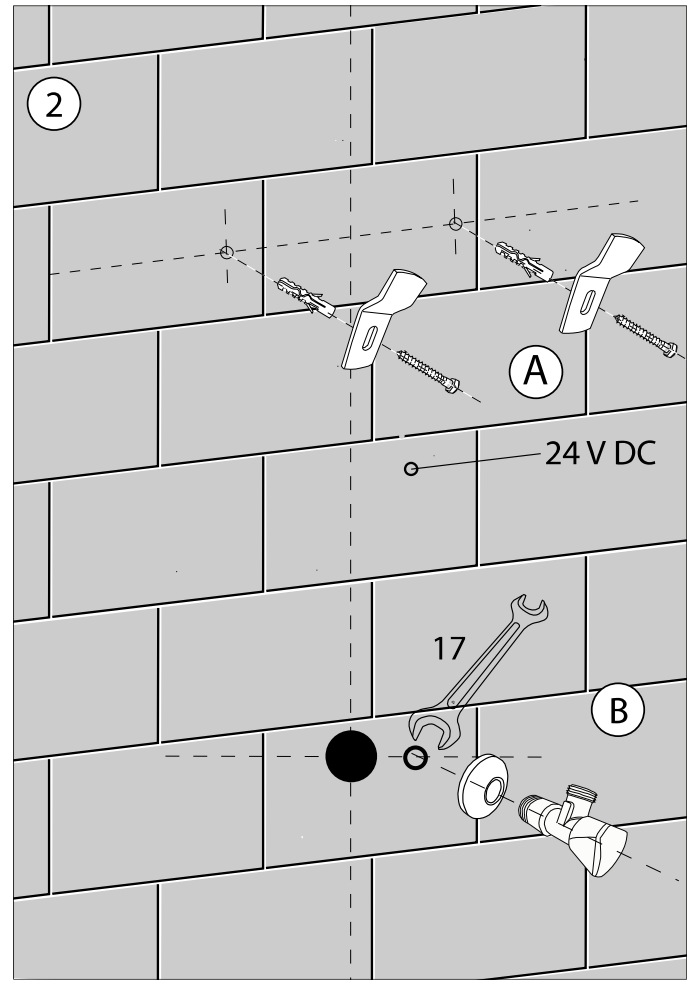
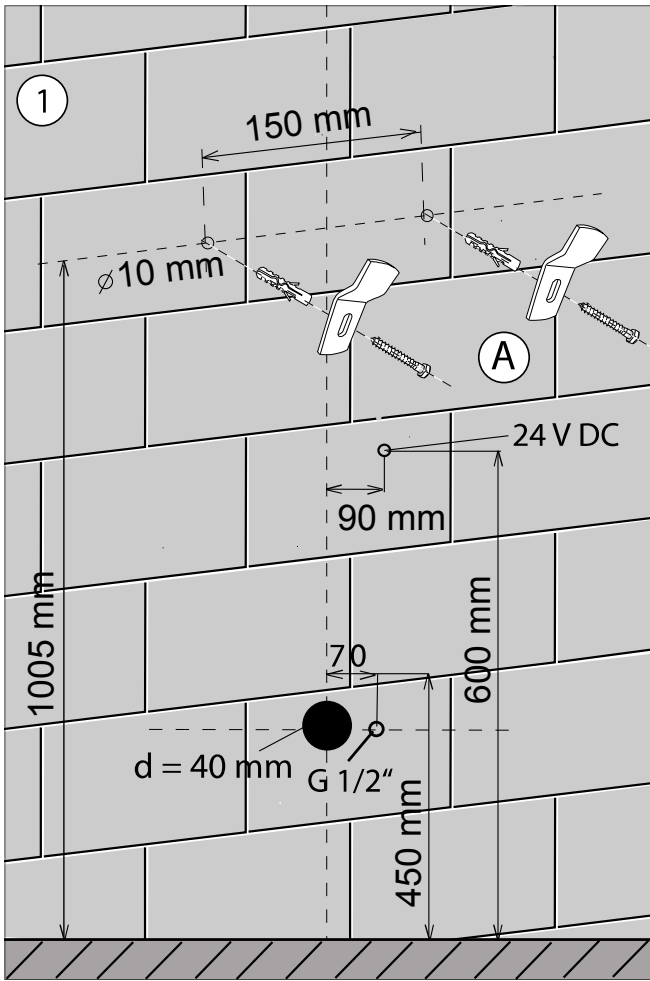

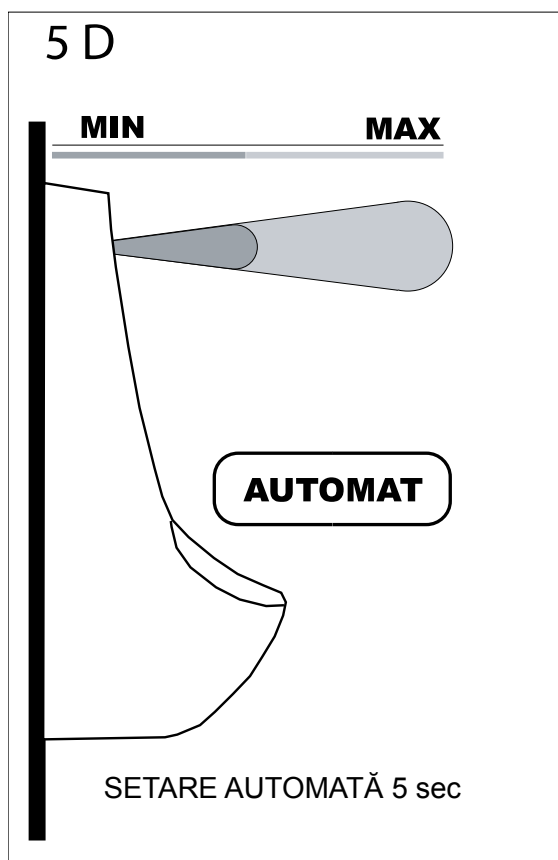
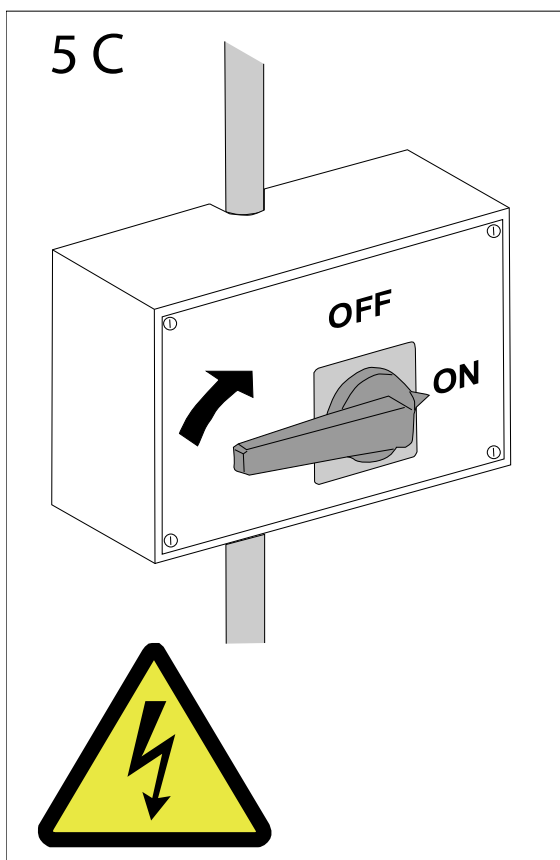
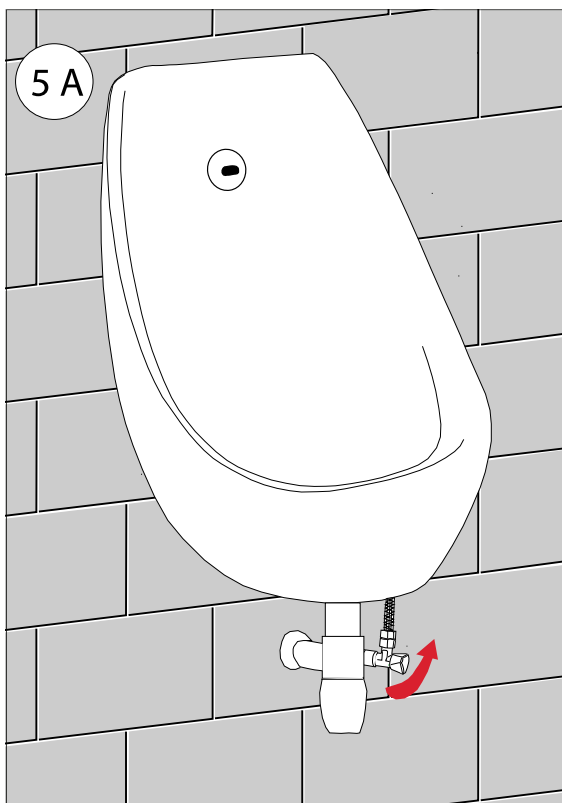

**-Service**

Recomadăm curățirea cel puțin o dată pe an a electrovalvei, valva se poate bloca din cauza impurităților. Este recomandată și verificarea o dată pe an a șuruburilor de strângere și a contactelor electrice.

*Componentele din oțel inox se vor curăța numai cu apă și săpun utilizând o cârpă moale. Este interzisă utilizarea de substanțe agresive și abrazive.*

Producătorul asigură că produsele sunt conforme cu reglementările 73/023/EEC și 89/336/EEC.